

# エバニュー バレー支柱・テニス支柱定期点検表

安全にお使いいただくために

・管理者を定め、下記の点検表に基づき、使用前点検を行ってください。また3ヵ月毎に定期点検を行い記録を残してください。

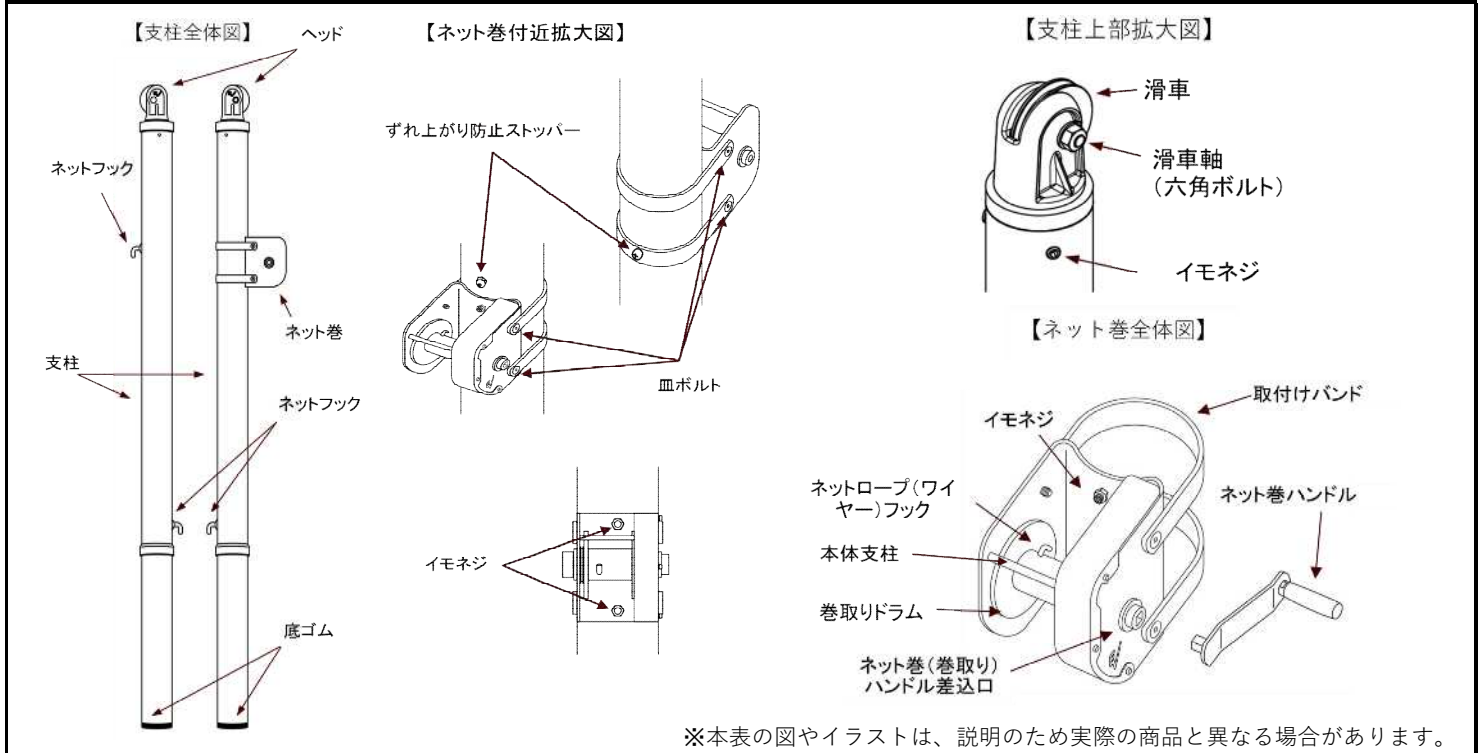





部品名称

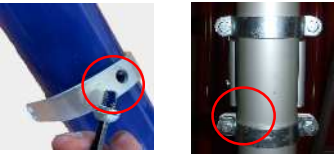

※本表の図やイラストは、説明のため実際の商品と異なる場合があります。

項目	点検箇所	点検内容	点検方法	使用前点検	定期点検時期 年月日	点検結果				処理	管理者 検印
						正常	調整	補修	交換		
支柱	支柱本体	<ul style="list-style-type: none"> <li>●破損・変形(曲り)・摩耗・さび・ぐらつき等がないか</li> <li>●ボルト・ナット・ネジの緩みがないか</li> </ul>	目視 触感	毎使用 時	3ヶ月ご と	...					
						...					
	正常品例		異常品例		 		 				
	滑車・滑車軸	<ul style="list-style-type: none"> <li>●破損・変形・摩耗・さび・ぐらつき等がないか</li> <li>●異音がないか</li> <li>●ボルト・ナット・ネジの緩みがないか</li> <li>●滑車軸のピンが正常に付いているか</li> </ul>	目視・触感 聴覚・操作	毎使用 時	3ヶ月ご と	...					
...											
正常品例		異常品例		 							

項目	点検箇所	点検内容	点検方法	使用前点検	定期点検時期 年月日	点検結果				処理	管理者 検印
						正常	調整	補修	交換		
支柱	ネットフック	<ul style="list-style-type: none"> <li>●破損・変形・摩耗・さび・ぐらつき等がないか</li> <li>●ボルト・ナット・ネジの緩みがないか</li> </ul>	目視 触感	毎使用 時	3ヶ月ご と	...					
	正常品例					異常品例					
											
	底フタ	<ul style="list-style-type: none"> <li>●破損・変形・摩耗・さび・ぐらつき等がないか</li> <li>●脱落（付いていない）していないか</li> </ul>	目視 触感	毎使用 時	3ヶ月ご と	...					
	正常品例					異常品例					
											
シール	<ul style="list-style-type: none"> <li>●内容を確認したか</li> <li>●剥がれがないか</li> <li>●内容は問題なく判読できるか</li> </ul>	目視 触感	毎使用 時	3ヶ月ご と	...						
正常品例					異常品例						
											
ネット 巻き	ネット巻本体	<ul style="list-style-type: none"> <li>●破損・変形・摩耗・さび・ぐらつき等がないか</li> <li>●ボルト・ナット・ネジの緩みがないか</li> <li>●取付バンドが2本とも支柱と垂直に取り付けられているか</li> <li>●本体支柱が正常に取り付けられているか</li> </ul>	目視・触感 聴覚・操作	毎使用 時	3ヶ月ご と	...					
	正常品例					異常品例					
											
	本体支柱 巻取りドラム フック	<ul style="list-style-type: none"> <li>●破損・変形・摩耗・さび・ぐらつき等がないか</li> <li>●巻取時、異音がないか</li> </ul>	目視・触感 聴覚・操作	毎使用 時	3ヶ月ご と	...					
正常品例					異常品例						
											

項目	点検箇所	点検内容	点検方法	使用前点検	定期点検時期 年月日	点検結果				処理	管理者 検印
						正常	調整	補修	交換		
ネット巻きハンドル		●破損・変形・摩耗・さび・ぐらつき等がないか	目視・触感 聴覚・操作	毎使用 時	3ヶ月ご と	...					
						...					
						...					
						...					
正常品例					異常品例						
											
ネット巻き ずれ上がり防止 ストッパー		●破損・変形・摩耗・さび・ぐらつき等がないか ●ボルト・ナット・ネジの緩みがないか ●脱落（付いていない）していないか	目視 触感	毎使用 時	3ヶ月ご と	...					
						...					
						...					
						...					
正常品例					異常品例						
											
※ モデルにより加工が違います。											
ネット 巻き シール		●内容を確認したか ●剥がれがないか ●内容は問題なく判読できるか	目視 触感	毎使用 時	3ヶ月ご と	...					
						...					
						...					
						...					
正常品例					異常品例						
											
ネット (別売) ワイヤー ネットロープ		●破損・変形・摩耗・さび等がないか	目視 触感	毎使用 時	3ヶ月ご と	...					
						...					
						...					
						...					
正常品例					異常品例						
											
購入日	年	月	日	名称：				発売元			
備品番号 No.				住所：				発売元：株式会社 <b>エバニュー</b>			
			電話：				《お問い合わせ先》 東京 TEL 03-3649-6236 FAX 03-5683-5946 大阪 TEL 06-6762-2431 FAX 06-6762-2425 E-mail : a-fi@evernew.co.jp				
特記事項：上記点検によって異状が確認された場合は使用を中止し、購入先へ連絡し修理・交換等の適切な処置を行ってください。											
備考											
※この安全点検表は、購入先・購入日等の必要事項を記入の上、コピーを取ってご利用ください。											